

接続ケーブル

型式 1652A...

ハイインピーダンス, 2線式, 低ノイズ



利用可能な構成

互換性

互換性

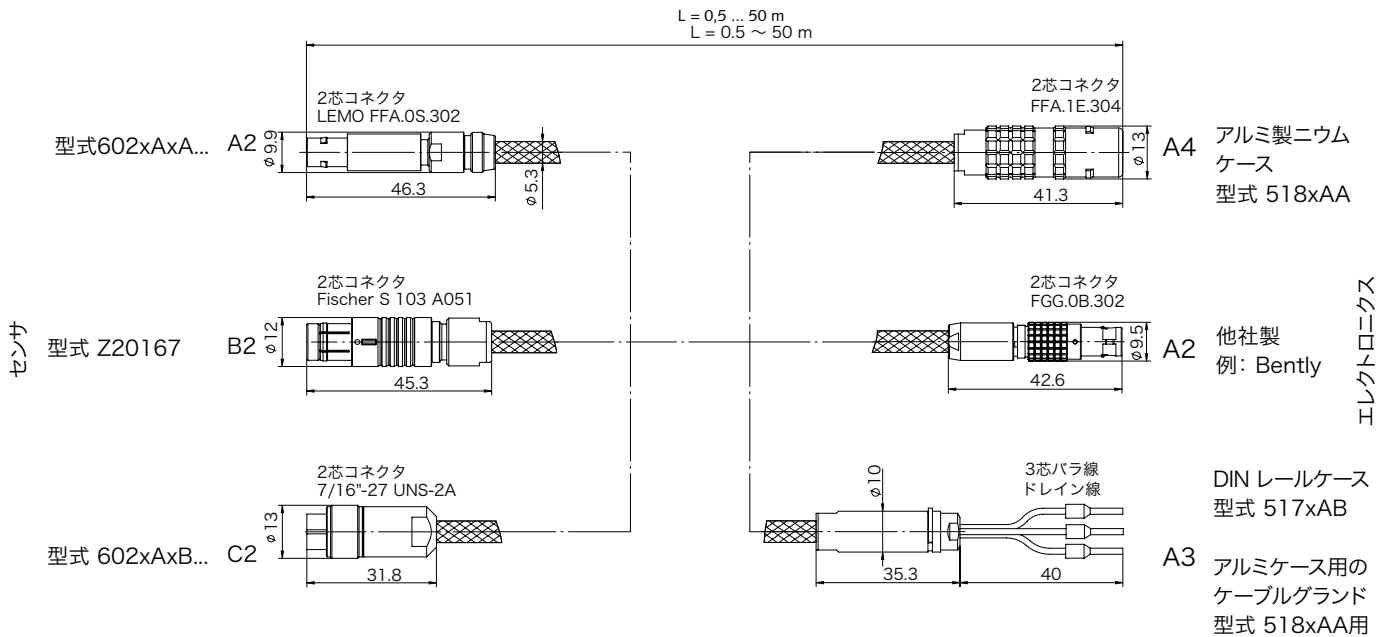

1652_003-195e-01.16

※データシートの記載内容は予告なく変更される場合がございます。 購入時には日本キスラー(株)までお問合せください。

電氣的接続

2線式

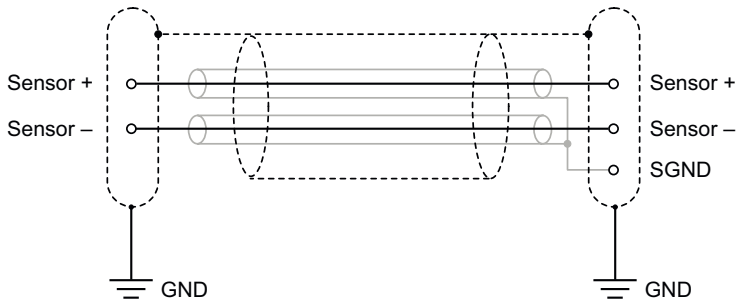

電氣的接続

使用温度範囲 -55 ~ 180 °C

IP50

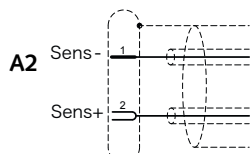

2芯コネクタ
LEMO FFA.0S.302

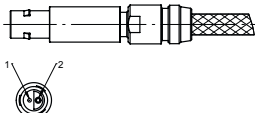

使用温度範囲 -55 ~ 180 °C

IP66

4芯コネクタ
FFA.1E.304

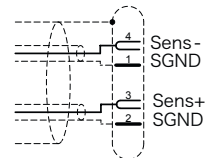
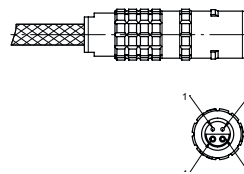

A4

使用温度範囲 -55 ~ 180 °C

IP66

センサ

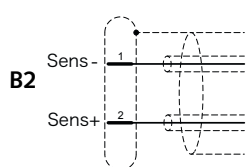

2芯コネクタ
Fischer S 103 A051

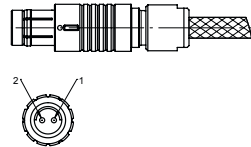

使用温度範囲 -55 ~ 180 °C

IP50

2芯コネクタ
FGG.0B.302

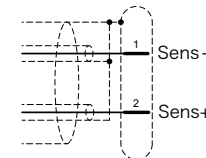
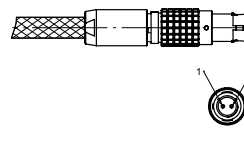

A2

使用温度範囲 -55 ~ 180 °C

IP50

C2

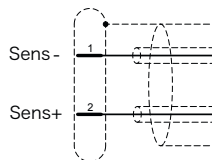

2芯コネクタ
7/16"-27 UNS-2A

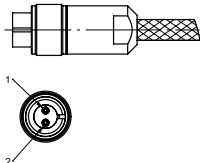

3芯バラ線

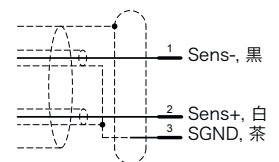
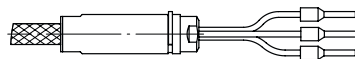

エレクトロニクス

1652_003-195e-01.16

2線ケーブル

型式 1652A...A...



ケーブルの構造

- ・ 機械的保護のための鋼鉄編組
- ・ ワイヤは個別にシールド
- ・ 低ノイズ処理

技術データ

環境

使用温度範囲	°C	-55 ~ 200
物理的仕様		
ケーブルの構造		鋼鉄編組, 低ノイズ, ツイストペア
ピンシールドの容量	pF/m	285
曲げ半径 (最小)		
取付固定時	mm	25
取外し時	mm	70

発注コード

型式 1652A A

センサ側端子

LEMO FFA.02.302, 2 ピン	A2
Fischer S 103 A051, 2 ピン	B2
7/16"-27 UNS-2A, 2 ピン	C2

チャージアンブ側端子

LEMO FFA.1E.304, 4 ピン	A4
LEMO FFG.0B.302, 2 ピン	A2
バラ線	A3

ケーブル長さ

5 m	0.5
10 m	10
20 m	20
0.5 ~ 50 m	sp

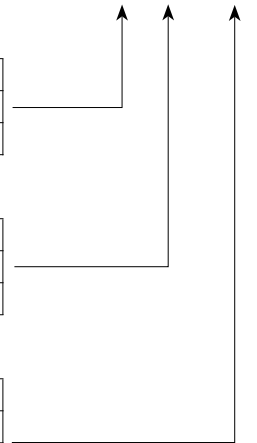

※本データシート全部または一部を、無断で複写・複製することは法律で禁止されています。
※ここに記載されている情報は知識の現状に基づいています。キスラーは技術的変更を行う権利を有します。
製品の使用によって生じる結果的な損傷に対する法的責任は除外されます。

2017年5月作成

Page 3/3

日本キスラー株式会社

本社：〒222-0033 神奈川県横浜市港北区新横浜3-20-8 ベネックスS-3 2F TEL(045)471-8620/FAX(045)471-7071
中部営業所：(0566)71-3881 関西営業所：(078)360-3775 URL: www.kistler.com/e-mail: sales.jp@kistler.com